

Milwaukee™

Nothing but **HEAVY DUTY™**



C12 JSR

사용시 주의사항

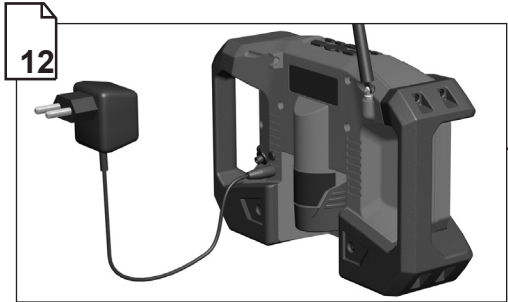
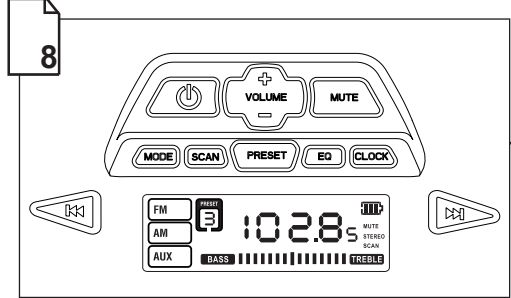
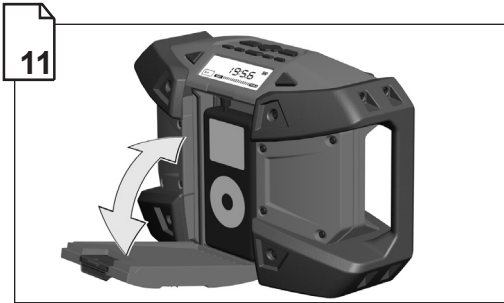
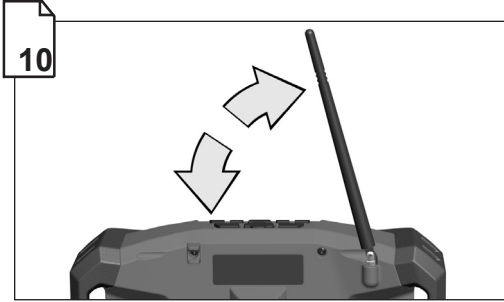



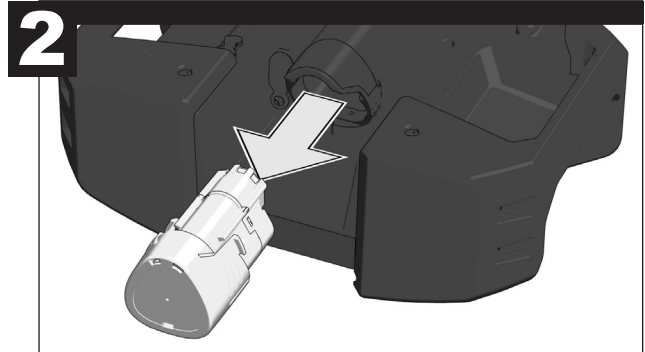
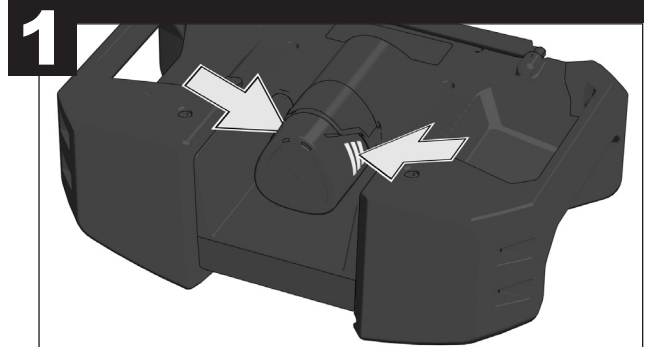
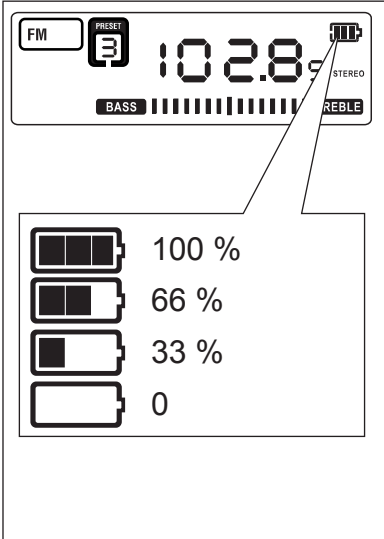
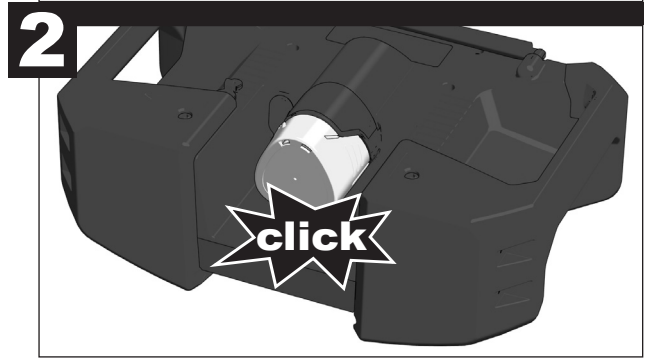
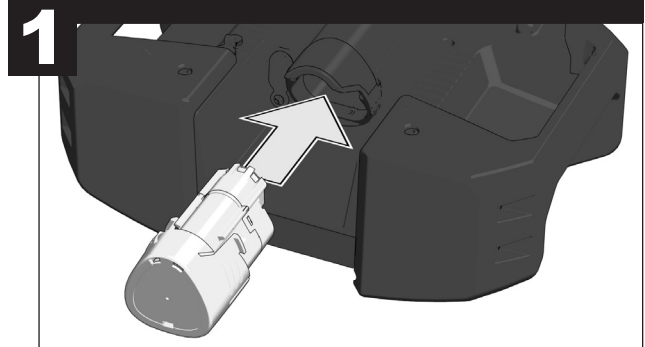
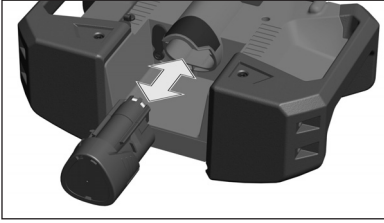

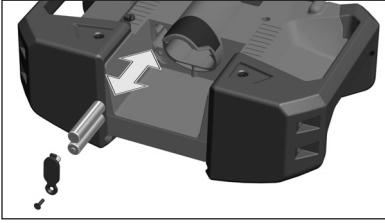

백업 배터리

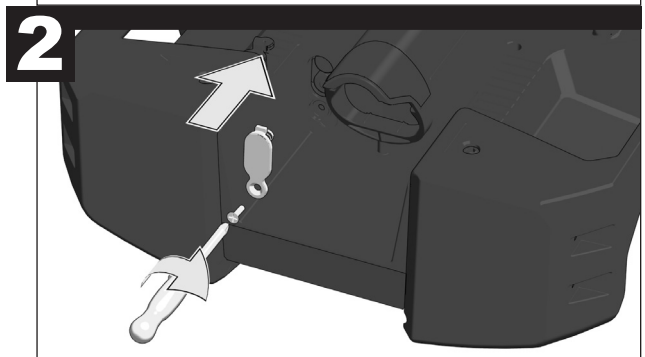
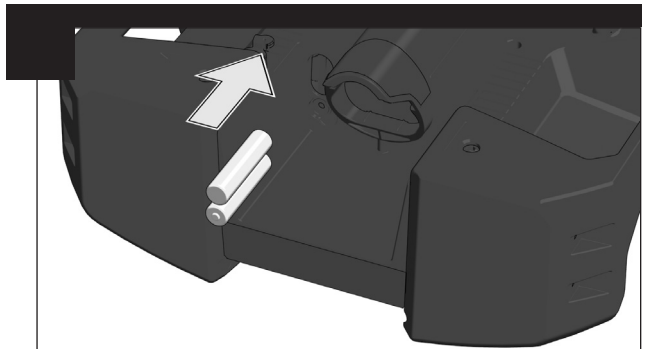
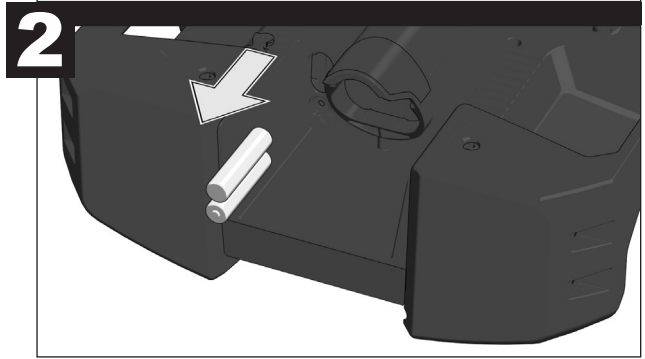
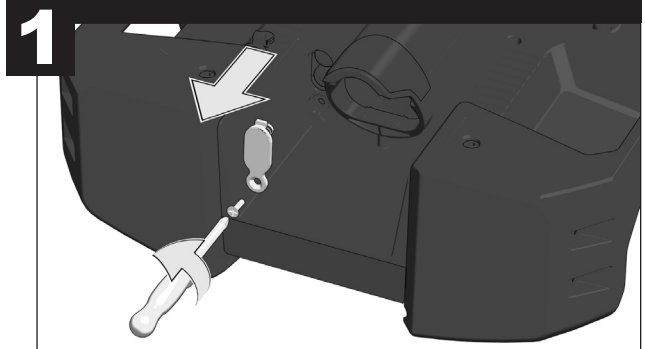

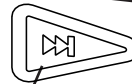
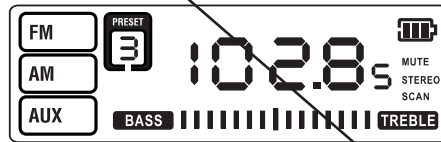
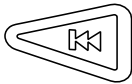
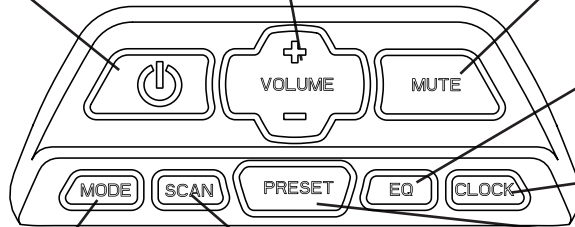
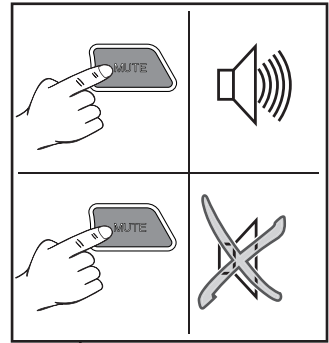
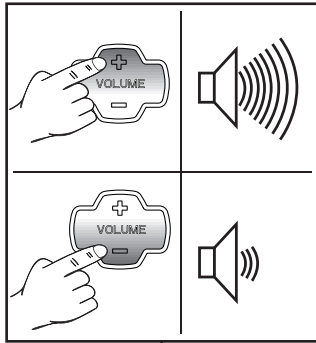





BAND SELECTION

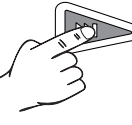

TUNING

BASS SOUND

1 

2 



3 



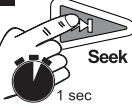

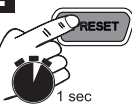

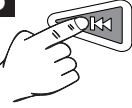

PRESET STATIONS

1  Seek
1 sec

2  RESET
1 sec

3 



4  RESET



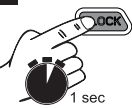

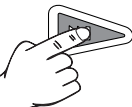



CLOCK SETTING







1  LOCK
1 sec

2 

3  LOCK

4 

5  LOCK
1 sec



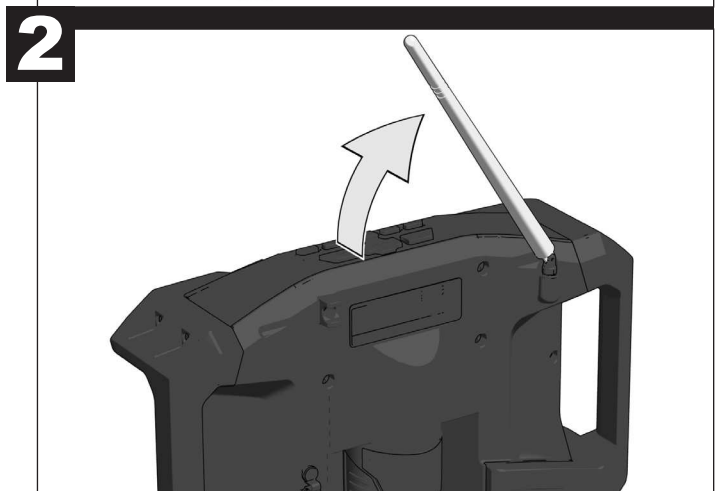
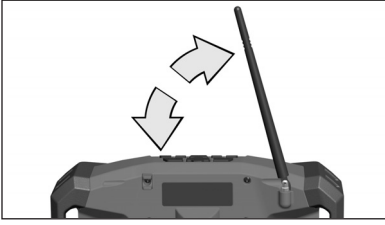

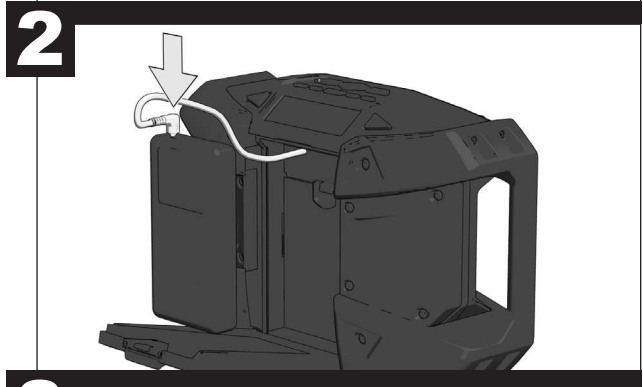
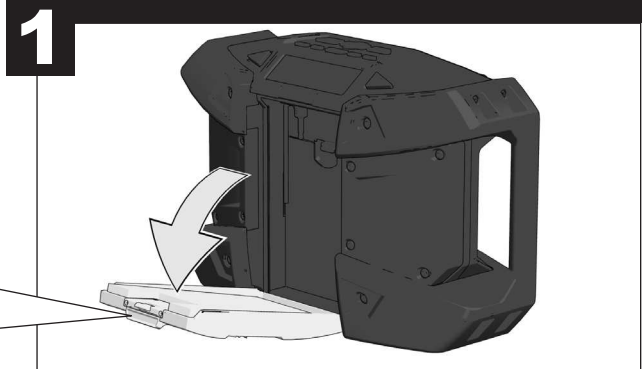
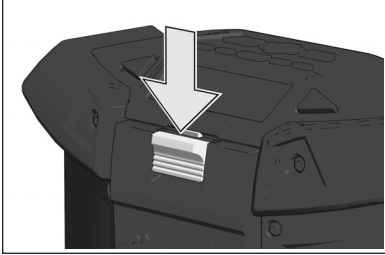



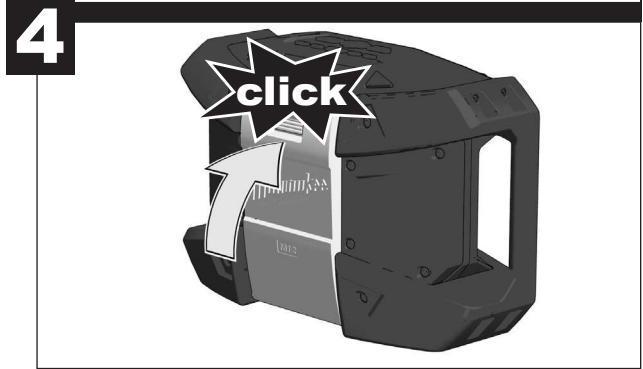
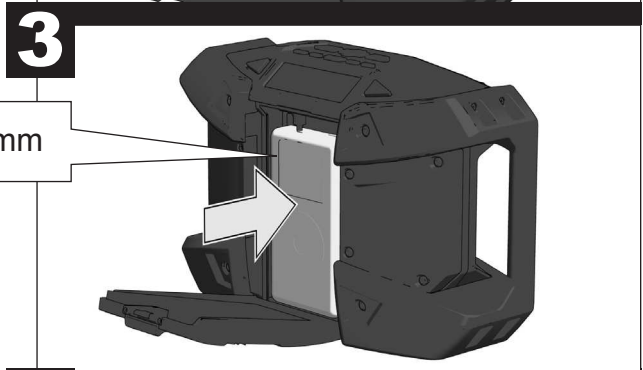

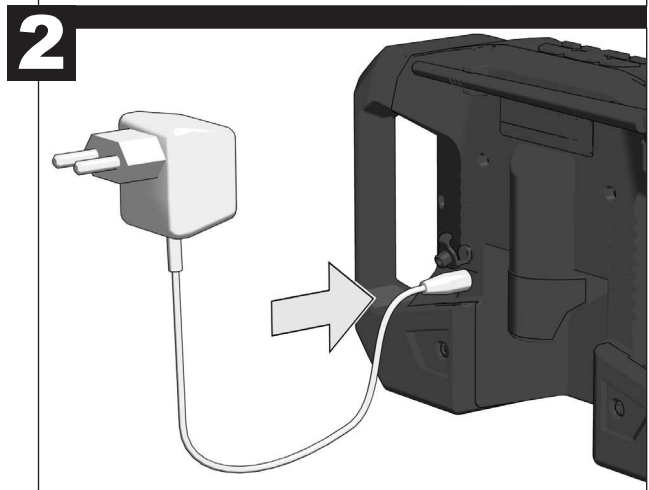
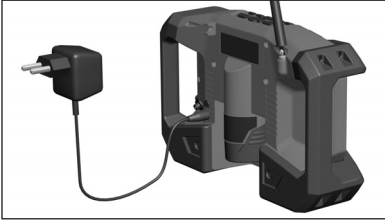

Max 110x56x18 mm





기술 사양

배터리 전압	12 V
무게	1.8 kg
주파수 범위 -- AM	522 - 1620 kHz
주파수 범위 -- FM	87.5-108 MHz
AC/DC 어댑터 -- 입력	230 V / 50 Hz
AC/DC 어댑터 -- 출력	13.5 V / 1 A

경고!

제품에 동봉된 브로셔를 포함한 모든 안전 경고와 안내를 숙독하십시오. 경고와 안내를 따르지 않는 경우 전기 쇼크나 화재 혹은 심각한 부상을 입을 수 있습니다.

모든 경고와 안내는 차후 참조를 위해 보관하십시오.

안전 수칙

본 제품을 어떤 방법으로든 분해하거나 개조하지 마십시오.

본 제품을 물 근처에서 사용하지 마십시오.

마른 천으로만 닦으십시오. 일부 세척 용액 및 용제는 플라스틱과 다른 절연 부품에 해로울 수 있습니다. 본 제품은 깨끗하고, 건조하며 기름이나 그리스기가 없는 손으로 취급하십시오.

모든 수리 작업은 자격을 갖춘 서비스 직원에게 문의하십시오.

열을 발생시키는 곳 근처에 설치하지 마십시오.

사용한 배터리 팩을 가정용 쓰레기와 함께 버리거나 불태워서 폐기하지 마십시오. 밀워키 지역의 유통업체는 환경을 보호하기 위해 폐 배터리를 수거합니다.

배터리 팩을 금속 물체와 함께 보관하지 마십시오(합선의 위험이 있습니다).

시스템 C12 충전기로는 시스템 C12 배터리 팩만 충전하십시오. 다른 시스템의 배터리 팩을 충전하지 마십시오.

충전기의 배터리 부분에 다른 금속 부품이 들어가지도록 해서는 안됩니다(합선의 위험이 있습니다).

배터리 팩이나 충전기의 결연을 개방해서는 안되며 건조한 실내에서만 보관하십시오. 항상 건조하게 유지하십시오.

손상된 경우나 극도의 사용 조건 및 온도 조건 하에서는 배터리의 내용물이 새 수 있습니다. 배터리에서 나온 화학물질이 피부에 닿은 경우 비누와 물로 신속히 닦아 내십시오. 배터리에서 나온 화학물질이 눈에 닿은 경우 최소 15분 이상 깨끗한 물로 눈을 세척한 후 즉시 의사를 찾아가십시오.

통풍구를 신문, 테이블보, 커튼 등의 물건으로 덮어 통풍이 방해되어서는 안됩니다.

촛불과 같은 개방된 불꽃을 제품 근처에 두어서는 안됩니다.

떨어지거나 얼얼해진 물에 노출되어서는 안되며 꽃병과 같이 물이 담긴 물체를 제품 근처에 두어서는 안됩니다.

제품을 적절한 통풍이 되지 않는 닫힌 책상이나 선반 안에 두지 마십시오.

배터리(배터리 팩 또는 설치된 배터리)는 직사광선이나 불 등과 같이 과도하게 뜨거운 열에 노출시키지 마십시오.

AC/DC 어댑터의 본선 플러그를 전원 분리 장치로 사용하는 경우, 분리 장치는 작동 상태로 두어야 합니다.

사용조건

본 라디오는 방송 수신은 물론 CD 플레이어와 MP3 플레이어 또는 카세트 테이프 데크의 오디오도 입력할 수 있습니다. 본 라디오는 거친 사용 환경은 물론 실수로 인한 떨어뜨림에도 견딜 수 있도록 설계되었습니다.

이 제품을 정상 사용에 나열되지 않는 다른 용도로 사용하지 않습니다.

배터리

새 배터리 팩은 4-5회의 충전 및 방전 후에 최대 충전량에 도달합니다. 한동안 사용하지 않은 배터리 팩은 사용하기 전에

충전해야 합니다.

50°C(122°F)를 넘는 온도는 배터리 팩의 성능을 저하시킵니다. 열이나 직사광선에 노출되지 않도록 하십시오(과열 위험).

충전기와 배터리 팩의 접촉점은 깨끗하게 유지해야 합니다.

유지보수

중요 사항! 탄소 브러시가 닳아버리면 브러시를 교환해 줄 뿐 아니라 연장을 A/S로 보내야 한다. 이를 준수함으로써 연장의 수명과 성능을 오래 보장할 수 있습니다.

만약 공구의 전원선이 손상 되었다면 인증된 서비스 센터에서 교체되어야 합니다. 교체에는 특수 목적 공구가 필요합니다. 반드시 MILWAUKEE의 부속품과 예비 부품들만을 사용하시기 바랍니다. 설명서에 명시되어 있지 않은 부품들을 교체해야 할 경우, MILWAUKEE서비스센터로 연락 주시기 바랍니다.

만약 고객께서 필요로 하신다면, 공구의 조립도도 주문하실 수 있습니다.

라벨에 적혀있는 공구의 타입과 모델번호를 적으신 후, 가까운 서비스 센터나 혹은 아래의 주소로 직접 조립도를 주문 하시기 바랍니다.

(서비스센터) 서울시 서초구 방배동 사평대로 16.(방배동 750-14), 전화 : 1644-4009

상징



공구를 동작시키기 전에 사용설명서를 숙독하십시오.



이 도구는 실내 사용에만 적합합니다. 도구를 비에 접촉시키지 마십시오.



일반쓰레기 처럼 배터리 팩을 버리지 마십시오! 전기, 전자 제품의 처리에 관한 유럽규칙2002/96/EC의 준수 및 이에 따른 국내법의 이행에 따라 수명이 다한 전동 공구는 따로 모아져서 친 환경 재생시설로 보내져야 합니다.

###